

NPN/PNP エピタキシャル形シリコントランジスタ (5ピン2回路)

低周波増幅用

μ PA504Tは、トランジスタを2回路内蔵したミニモールドデバイスであり、実装密度の向上、実装コストの削減に貢献します。

特 徴

- SC-59パッケージと同じサイズのパッケージにトランジスタを2回路内蔵 (エミッタ共通)
- コンプリメンタリトランジスタを1つのパッケージに内蔵 (エミッタ共通)
- 自動実装対応

外形図 (単位: mm)

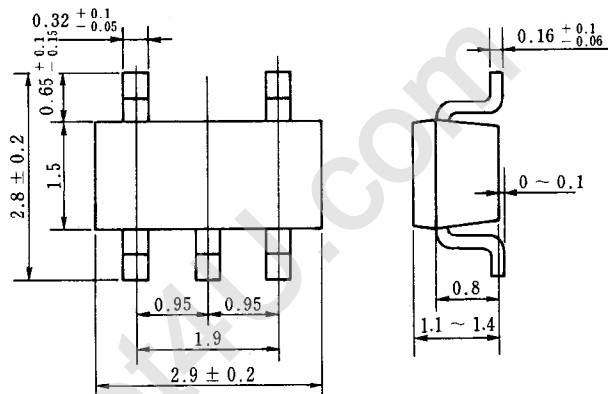

品質水準

- 標準 (一般電子機器用)
- 品質水準とその応用分野の詳細については当社発行の資料『NEC 半導体デバイスの品質水準』(IEI-620)をご覧ください。

端子接続 (Top View)

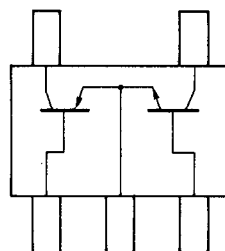

捺印: EA

絶対最大定格 ($T_a = 25^\circ\text{C}$)

項 目	略 号	定 格	単 位
コレクタ・ベース間電圧	V_{CB0}	60/-60	V
コレクタ・エミッタ間電圧	V_{CE0}	50/-50	V
エミッタ・ベース間電圧	V_{EB0}	5.0/-5.0	V
コレクタ電流 (直 流)	$I_{C(DC)}$	100/-100	mA
コレクタ電流 (パルス)	$I_{C(pulse)}$ *	200/-200	mA
全 損 失	P_T	300 (TOTAL)	mW
ジャンクション温度	T_j	150	$^\circ\text{C}$
保 存 温 度	T_{stg}	-55~+150	$^\circ\text{C}$

*PW \leq 10 ms, Duty Cycle \leq 50 %

注: 数値はそれぞれNPN/PNPの定格に対応しています。

電気的特性 (T_a=25 °C)

項 目	略 号	条 件	MIN.	TYP.	MAX.	単 位
コレクタしゃ断電流	I _{CB0}	V _{CB} =60/-60 V, I _E =0	—	—	100 -100	nA
エミッタしゃ断電流	I _{EB0}	V _{EB} =5.0/-5.0 V, I _C =0	—	—	100 -100	nA
直 流 電 流 増 幅 率	h _{FE1}	V _{CE} =6.0/-6.0 V, I _C =0.1/-0.1 mA	50	—	—	—
直 流 電 流 増 幅 率	h _{FE2}	V _{CE} =6.0/-6.0 V, I _C =1.0/-1.0 mA	90	—	600	—
直 流 ベ ー ス 電 圧	V _{BE(on)}	V _{CE} =6.0/-6.0 V, I _C =1.0/-1.0 mA	—	0.62 -0.62	—	V
コ レ ク タ 飽 和 電 圧	V _{CE(sat)}	I _C =100/-100 mA, I _B =10/-10 mA	—	0.15 -0.18	0.3 -0.3	V
ベ ー ス 飽 和 電 圧	V _{BE(sat)}	I _C =100/-100 mA, I _B =10/-10 mA	—	0.86 -0.86	1.0 -1.0	V
利 得 帯 域 幅 積	f _T	V _{CE} =6.0/-6.0 V, I _E =-10/10 mA	150 50	250 180	—	MHz
コ レ ク タ 容 量	C _{ob}	V _{CB} =6.0/-6.0 V, I _E =0, f=1.0 MHz	—	3.0 4.5	4.0 6.0	pF

捺印：EA

注：数値はそれぞれNPN/PNPの特性に対応しています。

特性曲線 ($T_a = 25^\circ\text{C}$)

・NPN側

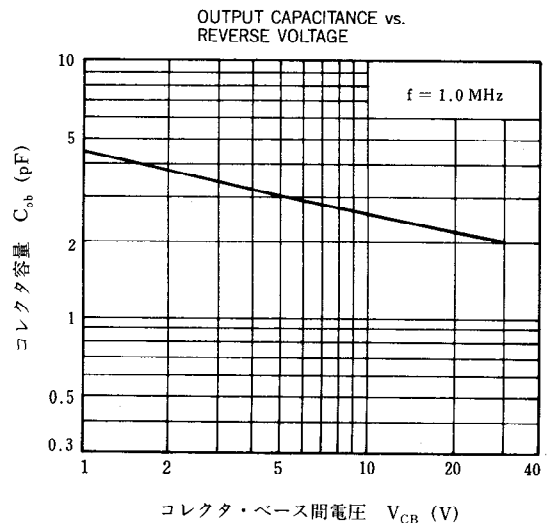
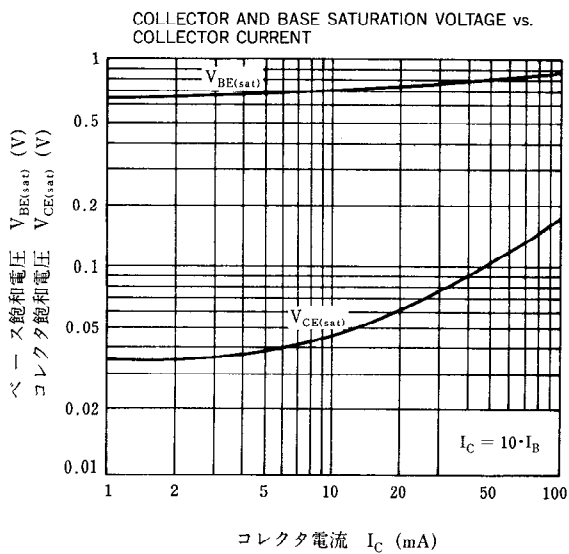
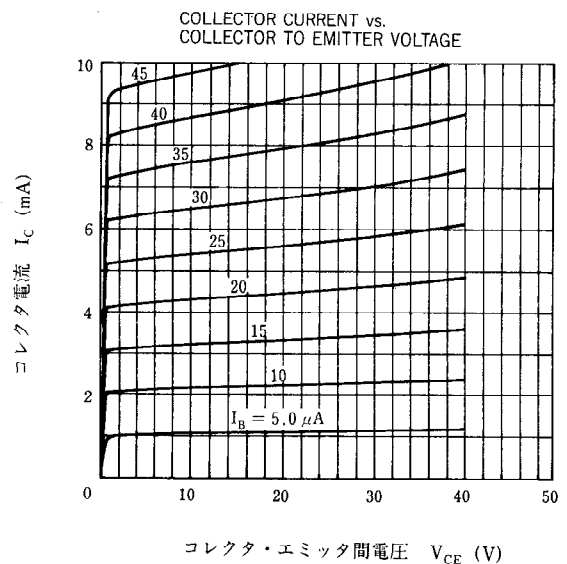
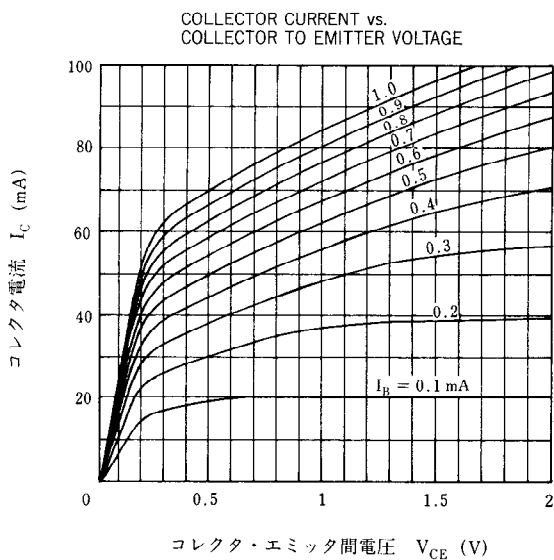
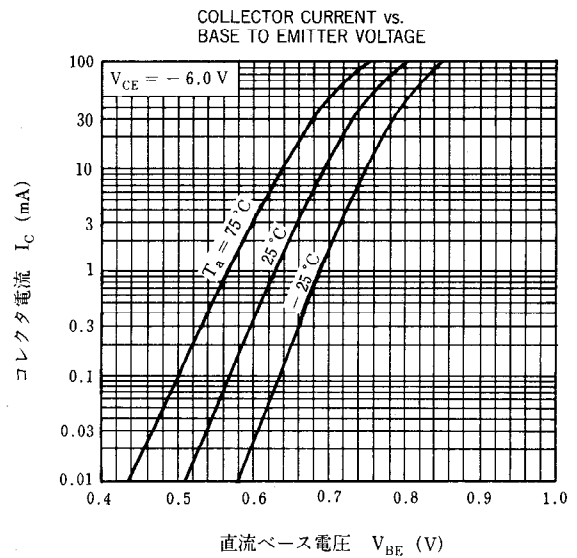
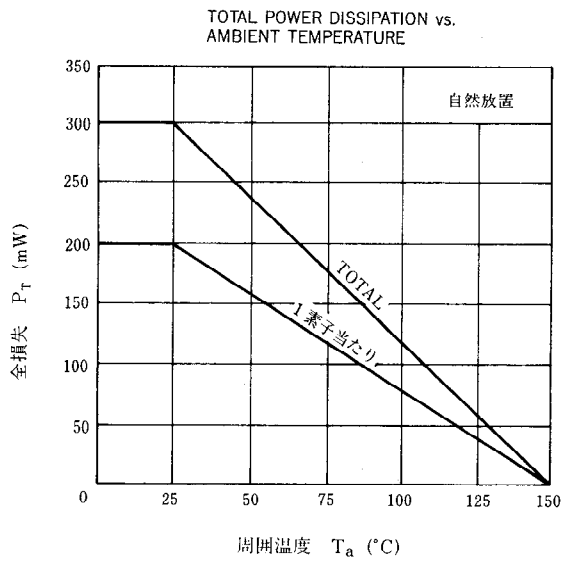

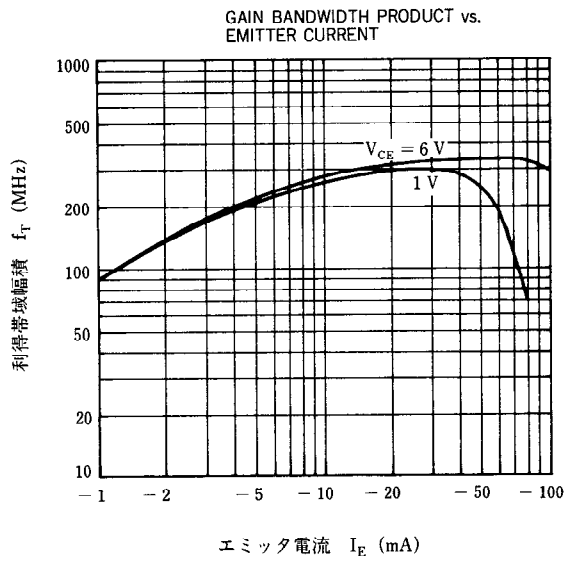
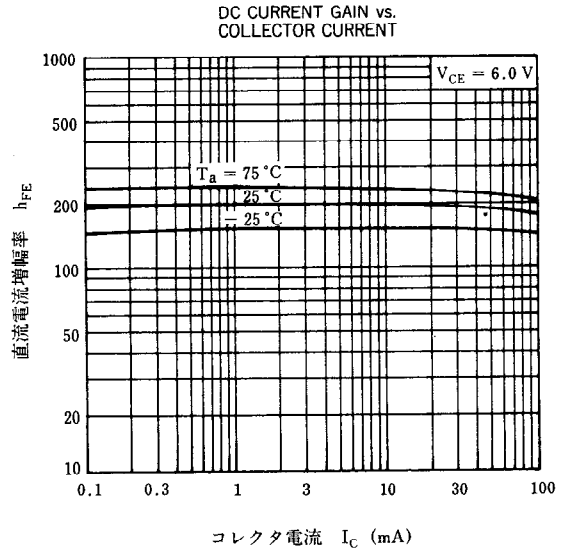
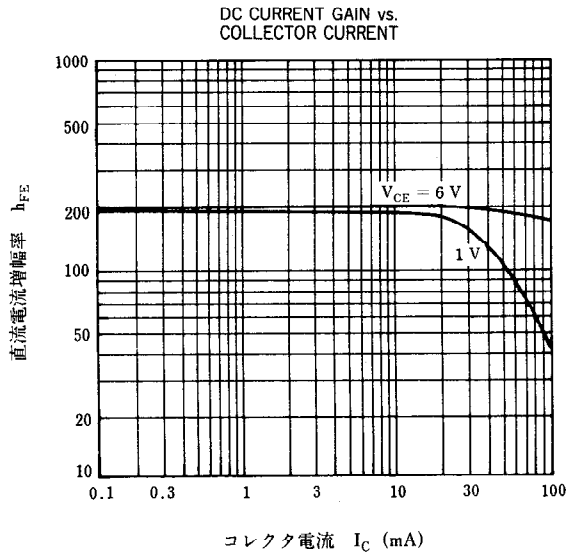

・PNP側

TOTAL POWER DISSIPATION vs. AMBIENT TEMPERATURE

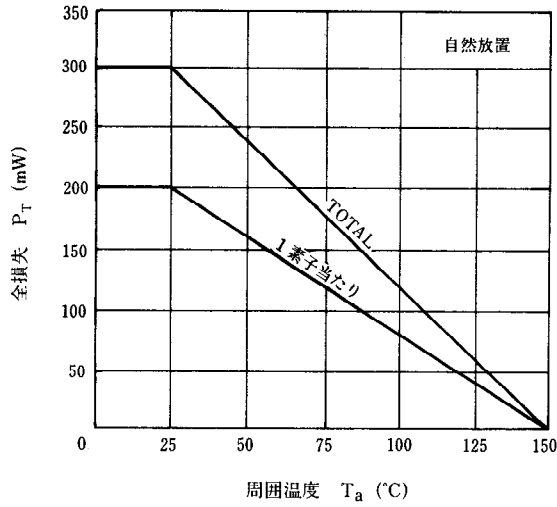

COLLECTOR CURRENT vs. BASE TO EMITTER VOLTAGE

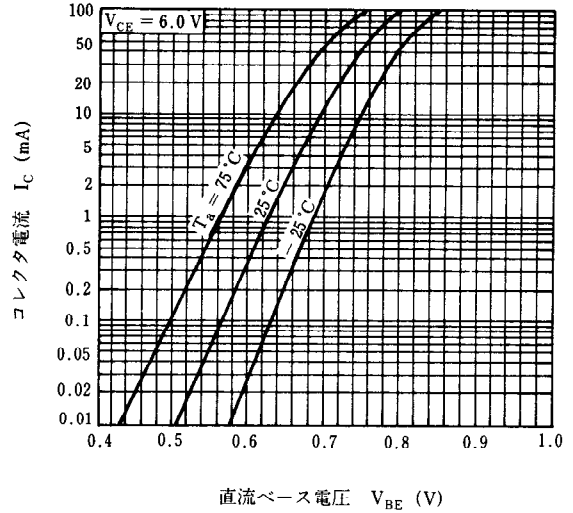

COLLECTOR CURRENT vs. COLLECTOR TO EMITTER VOLTAGE

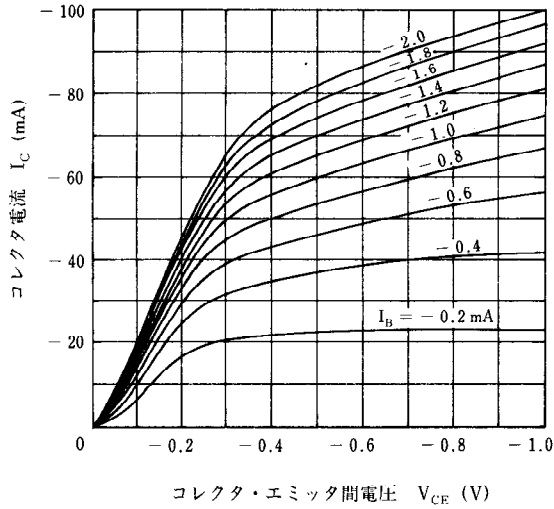

COLLECTOR CURRENT vs. COLLECTOR TO EMITTER VOLTAGE

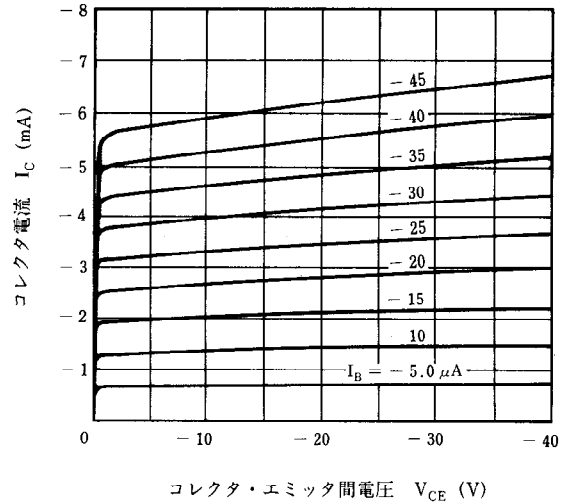

COLLECTOR AND BASE SATURATION VOLTAGE vs. COLLECTOR CURRENT

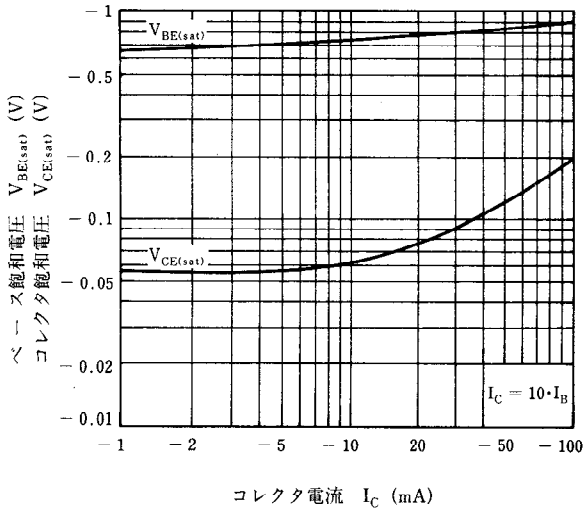

OUTPUT CAPACITANCE vs. REVERSE VOLTAGE

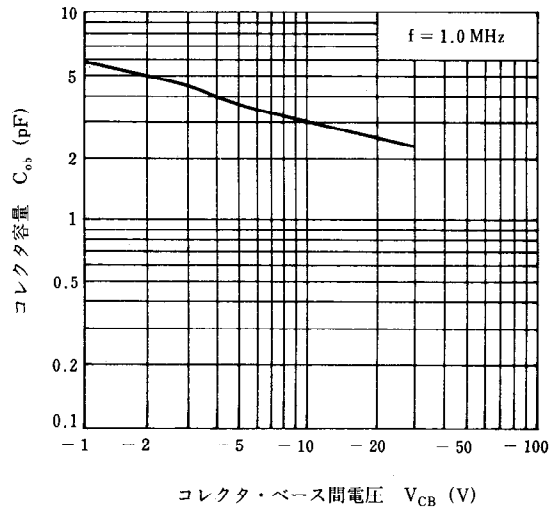

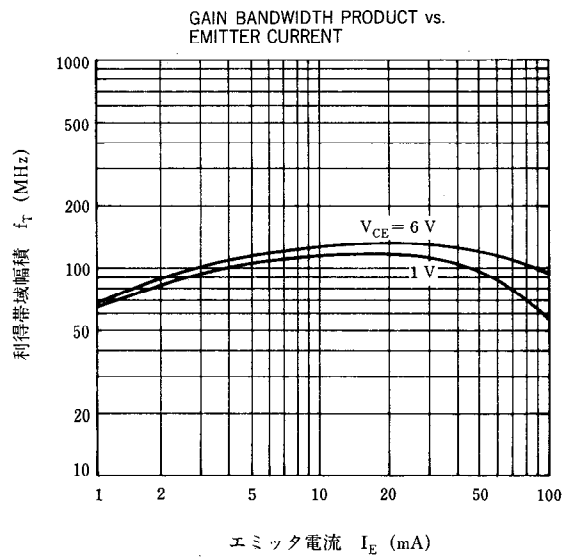
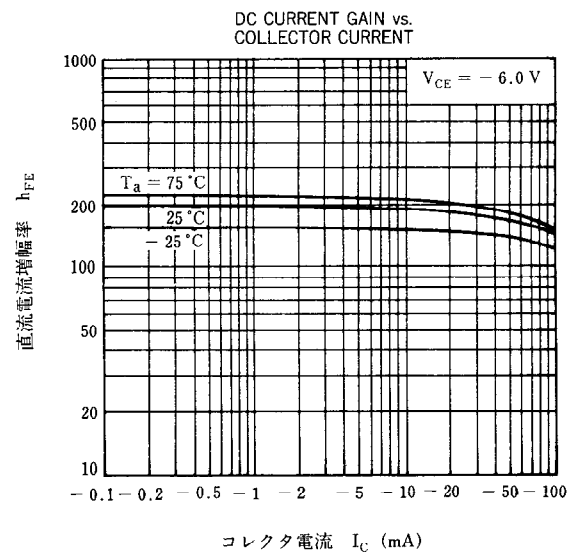
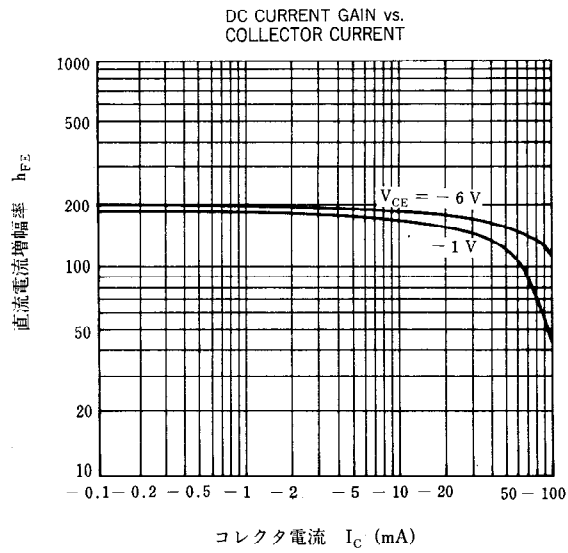

(× 円)

[メモ]

○文書による当社の承諾なしに本資料の転載複製を禁じます。
 ○本資料に記載された製品の使用もしくは本資料に記載の情報の使用に際して、当社は当社もしくは第三者の知的所有権その他の権利に対する保証または実施権の許諾を行うものではありません。上記使用に起因する第三者所有の権利にかかわる問題が発生した場合、当社はその責を負うものではありませんのでご了承ください。
 ○当社は品質、信頼性の向上に努めていますが、半導体製品はある確率で故障が発生します。当社半導体製品の故障により結果として、人身事故、火災事故、社会的な損害等を生じさせない冗長設計、延焼対策設計、誤動作防止設計等安全設計に十分ご注意願います。
 ○当社は、当社製品の品質水準を「標準水準」、「特別水準」およびお客様に品質保証プログラムを指定して頂く「特定水準」に分類しております。また、各品質水準は以下に示す用途に製品が使われることを意図しておりますので、当社製品の品質水準をご確認の上ご使用願います。
 標準水準：コンピュータ、OA機器、通信機器、計測機器、AV機器、家電、工作機械、パーソナル機器、産業用ロボット
 特別水準：輸送機器（自動車、列車、船舶等）、交通用信号機器、防災／防犯装置、各種安全装置、生命維持を直接の目的としない医療機器
 特定水準：航空機器、航空宇宙機器、海中継器、原子力制御システム、生命維持のための医療機器、生命維持のための装置またはシステム等
 当社製品のデータ・シート／データ・ブック等の資料で、特に品質水準の表示がない場合は標準水準製品であることを表します。当社製品を上記の「標準水準」の用途以外でご使用をお考えのお客様は、必ず事前に当社販売窓口までご相談頂きますようお願い致します。
 ○この製品は耐放射線設計をしておりません。

M4 94.11

○文書による当社の承諾なしに本資料の転載複製を禁じます。
 ○この製品を使用したことにより、第三者の工業所有権等にかかわる問題が発生した場合、当社製品の構造製法に直接かかわるもの以外につきましては、当社はその責を負いませんのでご了承ください。
 ○当社は、航空宇宙機器、海中継器、原子力制御システム、生命維持のための医療用機器などに推奨できる製品を標準的には用意しておりません。当社製品をこれらの用途にご使用をお考えのお客様、および、『標準』品質水準品を当社が意図した用途以外にご使用をお考えのお客様は、事前に販売窓口までご連絡頂きますようお願い致します。
 当社推奨の用途例
 標準：コンピュータ、OA機器、通信機器、計測機器、工作機械、産業用ロボット、AV機器、家電等
 特別：輸送機器（列車、自動車等）交通信号機器、防災／防犯装置等
 ○この製品は耐放射線設計をしておりません。

M4 92.6

お問い合わせは、最寄りのNECへ

本 社	〒108-01 東京都港区芝五丁目7番1号 (NEC本社ビル)	北海道支社	(011)231-0161	立 川 支社	(0425)26-0911
消費者半導体販売事業部		東北支社	(022)261-5511	津 支社	(043)227-5441
OA半導体販売事業部	〒108-01 東京都港区芝五丁目7番1号 (NEC本社ビル)	山形支社	(0196)51-4344	静 支社	(054)255-2211
インダストリアル半導体販売事業部	東京 (03)3454-1111	北支社	(0236)23-5511	沼 支社	(0559)63-4455
中部支社 半導体販売部	〒460 名古屋市中区栄四丁目14番5号 (松下中日ビル)	郡支社	(0249)23-5511	津 支社	(053)452-2711
関西支社 半導体販売部	〒540 大阪市中央区城見一丁目4番24号 (NEC関西ビル)	いわき支社	(0246)21-5511	浜 支社	(076)23-1621
	大阪 (06)945-3178	長岡支社	(0258)36-2155	北 支社	(0776)22-1866
	大阪 (06)945-3200	水戸支社	(0292)26-1717	福 支社	(0764)31-8461
	大阪 (06)945-3208	神奈川支社	(045)324-5511	京 支社	(075)344-7824
		群馬支社	(0273)26-1255	神 支社	(082)242-5504
		太田支社	(0276)46-4011	廣 支社	(0857)27-5311
		宇都宮支社	(0286)21-2281	島 支社	(0862)25-4455
		山梨支社	(0285)24-5011	取 支社	(0878)36-1200
		長野支社	(0262)35-1444	山 支社	(0897)45-4111
		上野支社	(0263)35-1666	新 支社	(092)271-7700
		諏訪支社	(0266)53-5350	居 支社	(089)35-4111
		甲府支社	(0552)24-4141	山 支社	(092)271-7700
		埼玉支社	(048)641-1411	岡 支社	(093)541-2887
		埼 支社		北 支社	

(技術お問い合わせ先)

半導体応用技術本部 汎用デバイス技術部	〒210 川崎市幸区塚越三丁目484番地	川 崎	(044)548-7914	半導体応用技術本部
半導体応用技術本部 中部応用システム技術部	〒460 名古屋市中区栄四丁目14番5号 (松下中日ビル)	名 古 屋	(052)242-2762	インフォメーションセンター
半導体応用技術本部 西日本応用システム技術部	〒540 大阪市中央区城見一丁目4番24号 (NEC関西ビル)	大 阪	(06)945-3383	FAX(044)548-7900
				(FAXで対応させていただいております)